



POLYVALENTE UNTERSUCHUNGLIEGE
MIT ELEKTRISCHER HÖHENVERSTELLUNG
GECOMBINEERDE ONDERZOEKSBANK,
ELEKTRISCH HOOGTE VERSTELBAAR

Duolys®



Vers.: 12-2013



Duolys®

DAS MULTITALENT UNTER DEN UNTERSUCHUNGLIEGEN IN IHRER KLASSE!
DE MEEST MULTIFUNCTIONELE ONDERZOEKSBANK IN ZIJN CATEGORIE

KOMFORT COMFORT

- Mittlere Rückenlehne elektrisch verstellbar
- Extra breite Polsterung 73 cm
- Sanfte elektrische Bewegungen
- Äußere Rückenlehne verstellbar mit doppelter Gasfeder
- Integrierte Haltebügel (bei bestimmten Modellen)
- Anschlussmöglichkeit für 2 Zusatzbedieneinheiten
- Centrale rugleuning elektrisch verstelbaar
- Bekleding 73 cm breed
 - Soepele elektrische bewegingen
 - Buitenste rugleuning instelbaar met dubbele gasveer
 - Geïntegreerde hielsteunen (op bepaalde modellen)
 - Aansluitmogelijkheid voor 2 extra bedieningen



SICHERHEIT VEILIGHEID

- Bewährte Stabilität der Tischfläche
- Trendelenburg/Anti-Trendelenburg
- Belastbar bis 200 kg
- Gleiter unter dem Fußgestell
- Bewezen stabiliteit van de tafel
- Anti-Trendelenburg - Trendelenburg
- Capaciteit van 200 kg
- Stelvoetjes onder frame

HYGIENE / HYGIENE

- Exklusives Block'n Roll-System (Modellen 2065-30/2060-30/2064-30)
- Abnehmbares, wasserdichtes Sitzpolster, nahtlos
- Antibakterieller Bezug (je nach Farbwahl, siehe Farbpalette)
- 2 Papierrollenhalter
- Herausnehmbare Plastikwanne auf Schienen
- Alle offen liegenden Teile sind zur Reinigung zugänglich



- Exclusief Block'n Roll-systeem (modellen 2065-30/2060-30/2064-30)
- Afneembaar, waterdicht, naadloos kussen van zitting
- Bekleding met antibacteriële bescherming (volgens kleurkeuze, zie kleurstalen)
- 2 papierrollhouders
- Uitneembare kunststof bak op rails
- Alle blootliggende onderdelen zijn te reinigen



Abbildung mit Optionen/Zubehör
Producten afgebeeld met opties/accessoires

ZUGÄNGLICHKEIT TOEGANKELIJKHEID

- Höhenverstellbar von 56 bis 96 cm
- Mit Patientenlifter kompatibel
- Hoogte verstelbaar van 56 tot 96 cm
- Compatibel met een patiëntenlift



Einstieg
Liggen



Hochlagerung
Hoge positie



Gynäkologie
Gynaecologie



Anti-Trendelenburg
Anti-Trendelenburg



Trendelenburg
Trendelenburg

STANDARDAUSFÜHRUNG

Elektrische Höhenverstellung von 56 bis 96 cm
 Stahlgestell mit hellgrauer Epoxidbeschichtung
 Trendelenburg/Anti-Trendelenburg
 Äußere Rückenlehne verstellbar mit doppelter Gasfeder
 Mittlere Rückenlehne elektrisch verstellbar
 Polsterauflage Breite 73 cm mit Seitenwulst aus festem Schaumstoff
 Abnehmbares, wasserdichtes Sitzpolster, nahtlos
 Manuelle Bedienung
 Gleiter unter dem Fußgestell
 Herausnehmbare Plastikwanne auf Schiene (Volumen 6 Liter)
 2 Papierrollenhalter (Max. Länge 60 cm - ø 15 cm)
 12 cm Bodenfreiheit - lässt Platz für einen Patientenlifter
 Anschlussmöglichkeit für 2 Zusatzbedieneinheiten
 Zulässig bis max. Patienten-Körpergewicht von 200 kg
 (dynamische Tests bis 250 kg und statische Tests bis 800 kg)

STANDAARD EIGENSCHAPPEN

Elektrisch hoogte verstelbaar van 56 tot 96 cm
 Metalen frame met grijze epoxy poedercoating
 Trendelenburg en Anti-trendelenburg
 Achterste rugleuning met dubbele gasveer verstelbaar
 Middelste rugleuning elektrisch verstellbaar
 Bekleding 73 cm breed met versterkte zijanten
 Waterdichte naadloze afneembare zitting
 Handbediening
 Verstelbare voetjes onder frame
 Verstelbare en uitneembare kunststof bak (6 liter)
 2 papierrollhouder (max. breedte 60 cm - max. ø 15 cm)
 Toegankelijk voor patiëntenlift - vrije ruimte 12 cm
 Mogelijkheid tot aansluiting van 2 extra bedieningen
 Max. toegestane patiëntgewicht van 200 kg
 (dynamisch getest bij 250 kg en statisch bij 800 kg)

Modelle Modellen	Gleiter	Stelvoetjes	Block'n Roll®	Integrierte Haltebügel	Geïntegreerde hielsteunen	Haltebügel auf Spannschrauben	Hielsteunen mit klemmen	Beinstützen auf Spannschrauben	Kniestеunen mit klemmen
2065-10	●				●				
2065-30			●	●					
2060-10	●						●		
2060-30			●				●		
2064-10	●							●	
2064-30			●					●	

Optionen / Opties*

* Bitte unbedingt bei Bestellung vermerken, Montage im Werk / Te bestellen bij oorspronkelijke opdracht, montage in fabriek

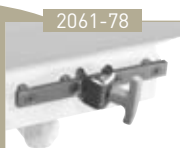

2061-78
 Schienenpaar mit Spannbefestigungen ø 16 mm & 18 mm (anstelle der Standard-Spannbefestigungen)
 Paar rails met klemmen ø 16 mm & 18 mm (in plaats van de klemmen)
 (Best. Nr/Ref. 2060-10 / 2060-30 2064-10 / 2064-30)



2061-45
 Beinstützenpaar nach Goepfel (anstelle der Beinstützen)
 Paar Goepfels (in plaats van kniesteunen)
 (Best. Nr/Ref. 2064-10 / 2064-30)

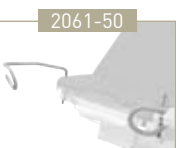

2061-50
 Paar beschichtete Haltebügel (statt einfachen Bügeln)
 Paar hielsteunen met coating (in plaats van eenvoudige hielsteunen)
 (Best. Nr/Ref. 2060-10 / 2060-30)



2230-73
 Gesichtsausschnitt Gesichtsoffnung



81036
 4 Räder mit Bremse und Doppelrollen ø 50 mm 4 zwenkwielen met rem ø 50 mm
 (Best. Nr/Ref. 2065-10, 2064-10, 2060-10)



2061-30
 Spezialbecken Urologie statt Standardausführung
 Urineopvangbak in plaats van standaardbak

SONDERZUBEHÖR für Modelle 2065-10 und 2065-30 / SPECIFIEKE ACCESSOIRES voor modellen 2065-10 en 2065-30

Zubehör Accessoires



840
 Beinstützenpaar (ohne Bezug) / Paar kniesteunen (zonder hoes)

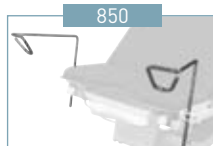

850
 Paar Haltebügel
 Paar hielsteunen



2065-78
 Schienenpaar mit Spannbefestigung
 Paar rails met klemmen ø 16 mm & 18 mm



12845
 Beinhalter nach Goepfel (mit Bezügen)
 Paar Goepfels (met hoes)

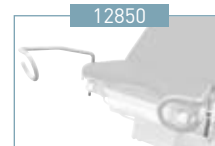

12850
 Haltebügelpaar mit Beschichtung
 Paar hielsteunen met coating

GEMEINSAMES ZUBEHÖR (alle Modelle)

GEMEENSCHAPPELIJKE ACCESSOIRES (alle modellen)

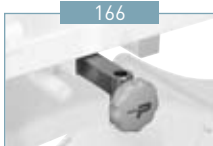

166
 Paar Spannvorrichtungen ø 16 mm
 Paar klemmen ø16 mm



856
 Paar Griffe
 Paar handgrepen



861
 Paar Bezüge für Beinstützen
 Paar hoezen voor kniesteunen 840



2536
 Armstütze (1 Stück)
 Armsteun (per stuk)



2537
 Bezug für Armstütze (1 Stück)
 Hoes voor armsteun (per stuk)



2061-20
 Plastikbecken mit Ablaufrohr (zusätzlich zu Standardbecken)
 Kunststof bak met afvoerslang (extra naast standaardbak)



S. Dokumentation
 Zie de documentatie



Spritzschutzgitter
 Spatbeschermer

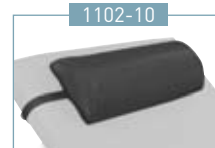

Kopfstütze
 Hoofdsteun



2985-01
 Infusionsständer, selbstverriegelnd, 2 Haken
 Infuushouder 1-hand hoogte met 2 haken



25351
 Spannbefestigung, Paar ø 16 & 18 mm (nicht mit Best. Nr. 2061-78 kombinierbar)
 Paar geschroefde klemmen ø 16 & 18 mm (incompatibel met ref. 2061-78)



878-12
 Klemme für Schiene 25x10 mm, ø 16/18 mm
 Fixatieklem voor 25x10 mm, ø 16/18 mm



Seitenstützenpaar
 Paar onrusthekken











Fußpedalbedienung
 Voetbediening





Polsterauswahl, feuerbeständig M1, antibakteriell

Keuze voor M1vuurvertragende stoffering – Bacteriewerend







Classic

-  32 - BLUE
-  93 - COTTAGE
-  35 - RED
-  34 - YELLOW
-  91 - WHITE
-  92 - MARINE
-  56 - DARKNESS
-  57 - ANTISTATIC
Keine Einstufung nach Brandschutzklasse M1
Niet M1-ingedeeld

Vitamin

-  64 - GRAPE
-  67 - LAGOON
-  66 - SWEET
-  63 - CEDRAT

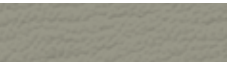
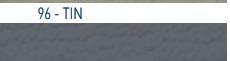
Cosy

-  80 - SKY
-  81 - SEA GREEN
-  65 - LILAC
-  96 - TIN
-  82 - MOUSE GREY
-  83 - NATURAL
-  84 - CHOCOLATE

ANTIBAKTERIEEL / FEUERBESTÄNDIG KL. M1 – BACTERIEWEREND / BRANDVEILIG M1



Netto-Gew.
Netto gewicht
133 kg

Brutto-Gew.
Bruto gewicht
177 kg

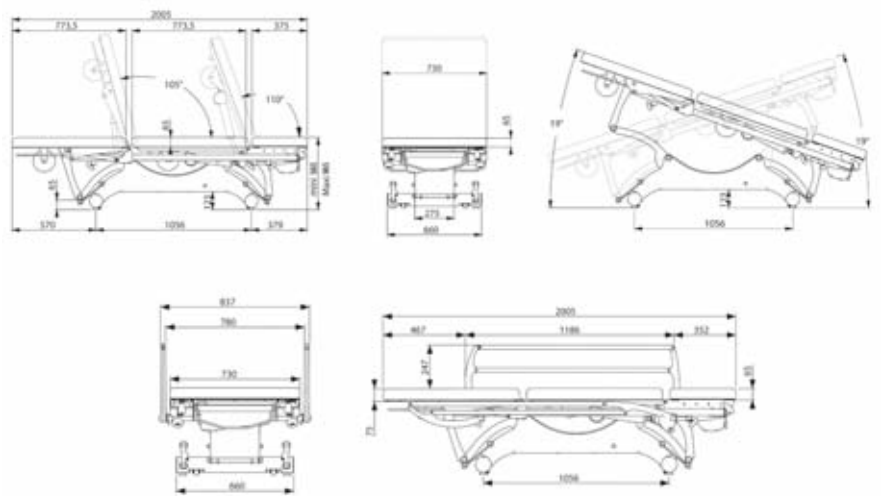

Volumen
Volume
1,472 m³



AH-49/13

RITTER-Polsterungen

Bekleding RITTER
Keine Einstufung nach Brandschutzklasse M1
Niet M1-ingedeeld

-  C1 - NAVY
-  C2 - DUSTY BLUE
-  C3 - MOSS

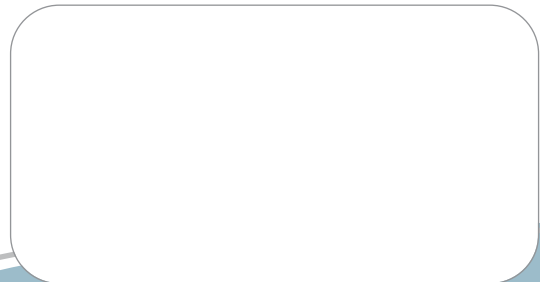

Midmark Europe SAS
22, rue de Saint-Denis - 53500 Ernée
www.promotal.com



Gestaltung und Foto: Concepta, foto: communication - 02 43 00 45 85 - Im Sinne der ständigen Verbesserung unserer Produkte behalten wir uns das Recht vor, alle ohne Vorankündigung zu ändern / In onze constante zoektocht naar verbetering van onze materialen behouden wij het recht om zonder voorafgaande verwijzing wijzigingen aan te brengen